

Gebruikershandleiding  
Bluetooth tower speaker  
Model: Salora AirTable

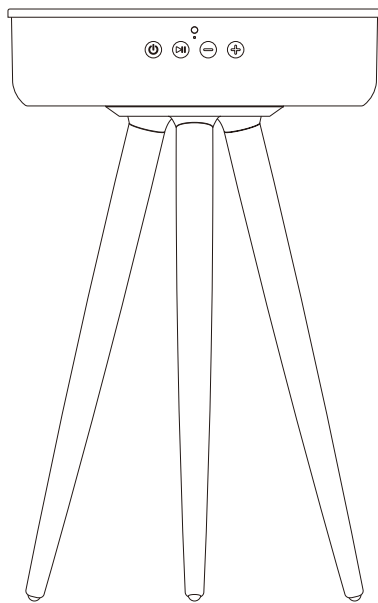

Hartelijk dank voor uw aankoop van onze Bluetooth Tower Speaker Salora AirTable. Om zo goed en veilig mogelijk gebruik te maken van dit product verzoeken wij u vriendelijk deze handleiding goed door te lezen en te bewaren voor eventueel latere raadpleging.

1. Aan/Uit zetten

A. Druk op de **POWER (Aan/Uit)** knop en houdt deze ingedrukt, uit de speaker hoort u de melding "Power on" (Ingeschakeld). De speaker zal standaard in de Bluetooth modus openen en u hoort "Pairing" (Koppelen). De speaker is klaar om een extern audio apparaat te koppelen, zoals een smartphone of tablet. U dient wel op deze externe bron Bluetooth in te schakelen.  
B. Druk op de **POWER (Aan/Uit)** knop en houdt deze nogmaals ingedrukt om de speaker uit te zetten, u hoort "Power off" (Uitgeschakeld).

2. Auto schakelaar AUX

U kunt een extern mobiel audio apparaat zoals een smartphone, tablet of computer aansluiten op de AUX aansluiting. De AUX modus zal automatisch worden ingeschakeld en de Bluetooth modus en de daarbij behorende blauwe LED indicator zal uitgeschakeld worden.  
Indien u het apparaat van de AUX modus los koppelt zal de Bluetooth modus gelijk weer worden ingeschakeld en hoort u "Pairing" (Koppelen).

3. Bluetooth verbinding en audio afspelen

A. Wanneer de speaker in de Bluetooth modus staat, zal deze automatisch het koppelen opstarten en de blauwe LED indicator zal gaan knipperen. Schakel Bluetooth op uw mobiele apparaat in, de Bluetooth naam van de speaker is Salora airTable.  
B. De speaker zal starten met koppelen en zodra het koppelen is gelukt hoort u de melding "Connected" (Verbonden). De blauwe LED indicator zal nu blijven branden. Indien het koppelen is mislukt zal de indicator knipperen.  
C. Nadat de koppeling met het apparaat tot stand is gekomen kunt u, naar eigen keuze, de muziek van het mobiele apparaat beluisteren. Indien u het afspelen wilt onderbreken, drukt u kort op de **PLAY/PAUSE/PHONE (Afspelen/Pauze/Telefoon)** knop. Om het afspelen te hervatten drukt u nogmaals op de **PLAY/PAUSE/PHONE (Afspelen/Pauze/Telefoon)** knop.  
D. Indien het externe apparaat wilt loskoppelen van de speaker, drukt u op de **PLAY/PAUSE/PHONE (Afspelen/Pauze/Telefoon)** knop en houdt deze ingedrukt. Het apparaat is nu losgekoppeld en u kunt nu, indien u dat wilt, een ander apparaat koppelen.  
E. Voor een optimale geluidskwaliteit dient de afstand tussen de speaker en het externe apparaat niet langer te zijn dan 10 meter. Indien u dit wel doet zal dit de kwaliteit van het geluid negatief beïnvloeden.

4. Bellen via Bluetooth

A. Zodra er een gesprek binnen komt van de gekoppelde smartphone, hoort u "Incoming call" (Inkomend gesprek), indien het een Android smartphone betreft,

of "Cell Phone rings" (Mobiele telefoon belt), indien het een iPhone betreft. Om het gesprek aan te nemen, drukt u kort op de **PLAY/PAUSE/PHONE (Afspelen/Pauze/Telefoon)** knop. Spreek in de microfoon van de speaker zodat de beller uw stem duidelijk kan horen. Druk nogmaals kort op de **PLAY/PAUSE/PHONE (Afspelen/Pauze/Telefoon)** knop om het gesprek te beëindigen. Indien u een gesprek wilt weigeren houdt u de **PLAY/PAUSE/PHONE (Afspelen/Pauze/Telefoon)** knop ingedrukt.  
B. Indien u het nummer wilt bellen door wie u als laatste bent gebeld, drukt u twee keer op de **PLAY/PAUSE/PHONE (Afspelen/Pauze/Telefoon)** knop. Dan zal automatisch het nummer gebeld worden dat als laatste in het geheugen staat.

5. Gesproken meldingen

A. "Power on" (Ingeschakeld) : De speaker is aangesloten op het stopcontact (zodra u de speaker aan zet).  
B. "Power off" (Uitgeschakeld) : De speaker is niet meer aangesloten op het stopcontact (zodra u de speaker uit zet).  
C. "Pairing" (Koppelen) : De speaker kan een extern mobiel apparaat koppelen (In de Bluetooth modus, en vanuit de AUX modus terug naar de Bluetooth modus)  
D. "Connected" (Verbonden) : Indien het koppelen van een extern apparaat en de speaker is gelukt.  
E. "Disconnected pairing" (Koppelen verbroken) : Indien Bluetooth is uitgeschakeld (Het mobiele apparaat loskoppelen van de speaker; houdt de **PLAY/PAUSE/PHONE (Afspelen/Pauze/Telefoon)** knop ingedrukt).  
F. "Incoming call" (Inkomend gesprek) : Indien er een gesprek binnenkomt vanaf een Android smartphone.  
G. "Cell Phone rings" (Mobiele telefoon belt) : Indien er een gesprek binnenkomt vanaf een iPhone.  
H. "Low battery" (Batterij bijna leeg) : De speaker geeft u een waarschuwing zodra de batterij bijna leeg is en deze dient te worden opgeladen.

6. Regelen volume

A. Druk op de + knop om het volume te verhogen (De speaker heeft standaard 20 niveaus zodra deze wordt aangezet, met een totale capaciteit van 30 niveaus).  
B. Druk op de - knop om het volume te verlagen (De speaker heeft standaard 20 niveaus zodra deze wordt aangezet, met een totale capaciteit van 30 niveaus).

7. Automatisch uitschakelen

Zodra de speaker aan staat en er is geen Bluetooth verbinding, geen LINE IN signaal of de Bluetooth verbinding is uitgeschakeld na 10 minuten van inactiviteit, zal de speaker automatisch uitgeschakeld worden. U hoort dan "Power off" (Uitgeschakeld).

1

2

8. Opladen via de USB poort

Indien de speaker aan staat of de AC adapter zit in het stopcontact, kunt u uw Android smartphone of iPhone via de USB 2.1A/1A poort opladen. Indien de speaker uit staat kunt u uw mobiele apparaten niet opladen.

9. Gesproken melding "Batterij bijna leeg" en opladen van de batterij

A. Zodra de batterij bijna leeg is hoort u de melding "Battery low" (Batterij bijna leeg) om u te waarschuwen dat u de batterij van de speaker moet opladen. Indien u dit niet doet zal de speaker automatisch uitschakelen.  
B. Stop de AC adapter in de DC in poort en in het stopcontact, de rode LED indicator zal gaan branden om aan te geven dat deze bezig is met opladen. Zodra de batterij volledig is opgeladen zal de rode LED indicator uit gaan.  
**Waarschuwing: Gebruik voor het opladen altijd de originele AC adapter, indien u dit niet doet kan het opladen veel langer duren of is het mogelijk dat het opladen helemaal niet lukt. Dit zou brand kunnen veroorzaken met ernstig lichamelijk letsel tot gevolg.**

Beschrijving van het product

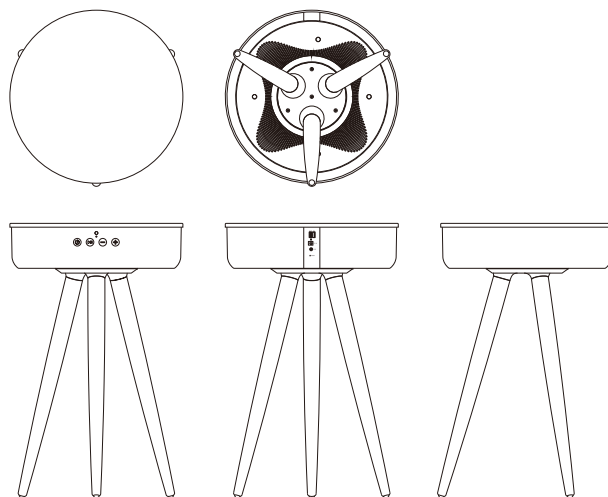

3

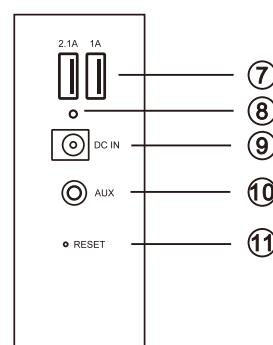
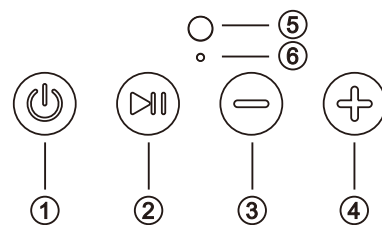

1. AAN/UIT
2. AFSPLEN/PAUZE/TELEFOON
3. VOLUME -
4. VOLUME +
5. MICROFOON
6. LED INDICATOR
7. USB 1.2A/ USB 1A
8. LED OPLAAD INDICATOR
9. DC IN
10. AUX
11. RESET

4

Montage in stappen

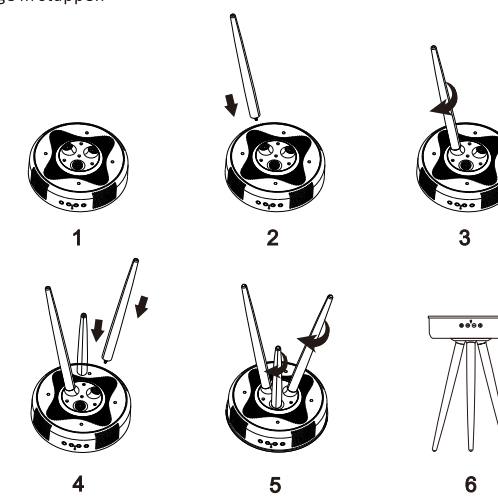

1. Open de doos, haal de speaker uit de doos en plaats deze op een vlakke ondergrond met de montage openingen naar boven.
2. Neem één van de houten poten van het statief en doe deze in één van de openingen.
3. Draai de poot stevig met de klok mee tot deze goed vast zit.
4. Bevestig nu de andere twee poten op dezelfde manier.
5. Het statief is nu stevig gemonteerd.
6. Draai de speaker om en plaats deze op een vlakke, stevige ondergrond (vloer).

Waarschuwing:

1. De maximale draagkracht van deze speaker is 5 kg. Plaats geen enkel voorwerp dat zwaarder is dan 5 kg op de speaker. Indien u deze waarschuwing negeert kan dat leiden tot materiële schade en persoonlijk letsel, waarvoor de fabrikant niet aansprakelijk is.
2. Dit product dient niet als stoel te worden gebruikt, geen volwassene, kind of dier dient op de speaker te zitten. Indien u deze waarschuwing negeert kan dat leiden tot materiële schade en persoonlijk letsel, waarvoor de fabrikant niet aansprakelijk is.

5

Manual  
Bluetooth tower speaker  
Model: Salora airTable

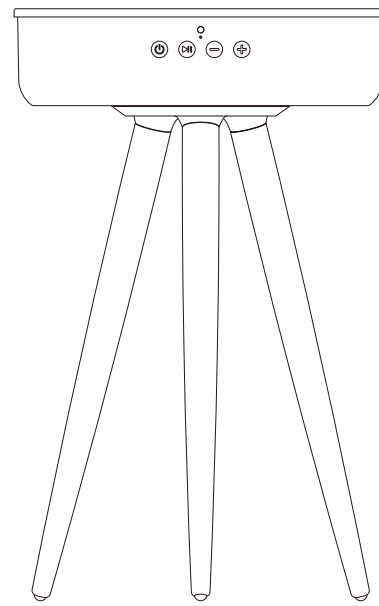

Thank you for purchasing our Bluetooth Tower speaker Salora airTable. In order to make the best and safest use of this product, please read these instructions carefully and keep them for further reference.

1. Power On/Off

A. Press and hold the **POWER** button, from the speaker you will hear "Power On". The speaker will enter into Bluetooth mode by default and "Pairing" will be heard. The speaker is ready to pair with different mobile devices such as a smart phone or tablet. First you need to enable Bluetooth on your external source.  
B. Press and hold the **POWER** button again and the speaker will be turned off, from the speaker you will hear "Power Off".

2. AUX auto switch

You can connect a mobile audio device such as a smart phone, tablet or computer to the AUX connector. The AUX mode will be activated automatically and the Bluetooth mode with its blue LED light will be turned off. When you disconnect the device from the AUX connector, the Bluetooth mode will be activated automatically, you will hear "Pairing".

3. Bluetooth connection and audio Playback

A. When the speaker is in Bluetooth mode, it will automatically switch to Pairing state, the blue indicator will blink. Enable Bluetooth on your mobile device, the Bluetooth device name of the speaker is Salora airTable.  
B. The speaker will start pairing, once the connection has been established, you will hear "Connected". The blue indicator will remain steadily lit. If pairing has failed, the blue indicator will blink.  
C. After establishing the connection you are able to play the music of your choice from your mobile device. If you would like to interrupt playback, you can press briefly on the **PLAY/PAUSE/PHONE** button. To resume playback, press the **PLAY/PAUSE/PHONE** button again.  
D. If you would like to disconnect the mobile device from the speaker, you press and hold the **PLAY/PAUSE/PHONE** button. The connection will be disconnected and, if you desire, you can pair another mobile device with your speaker.  
E. For the best sound quality make sure that the distance between the speaker and the mobile device does not exceed 10 meters. If you would place the mobile device farther away from the speaker it will affect the sound quality.

4. Making a call via Bluetooth

A. As soon as a call comes in from the connected mobile phone, you will hear "Incoming call" (in case the call comes from an Android smart phone), or "Cell phone rings" (in case the call comes from an iPhone). To answer the call you briefly press the **PLAY/PAUSE/PHONE** button. Speak into the microphone of the speaker so that the caller can hear your voice clearly. Press the

**PLAY/PAUSE/PHONE** button again briefly to hang up. If you wish to refuse a call press and hold the **PLAY/PAUSE/PHONE** button.  
B. If you would like to call the last number in the memory of the speaker, you can do so by pressing twice the **PLAY/PAUSE/PHONE** button. It will automatically dial the last number that you have been called by.

5. Voice prompts

A. "Power on": You have made a connection with the power supply (when you turn on the speaker)  
B. "Power off": When you disconnect the speaker from the power supply (when you turn off the speaker)  
C. "Pairing": The speaker will try to pair with a mobile device (when making a connection in Bluetooth mode, from the AUX mode and back to Bluetooth mode)  
D. "Connected": When the connection between the speaker and the mobile device has been successful.  
E. "Disconnected pairing": When the Bluetooth has been disabled. (If you would like to disconnect your mobile device from the speaker, press and hold the **PLAY/PAUSE/PHONE** button).  
F. "Incoming call": When a call comes in from an Android smart phone.  
G. "Cell phone rings": When a call comes in from an iPhone.  
H. "Low battery": The speaker gives a warning that you have a low battery and it needs to be recharged.

6. Volume controls

A. Press the + button to increase the volume (The speaker offers 20 levels by default when it is turned on, with a total capacity of 30 levels).  
B. Press the - button to decrease the volume (The speaker offers 20 levels by default when it is turned on, with a total capacity of 30 levels).

7. Automatic Power off

When the speaker is turned on and there has been no Bluetooth connection, no LINE IN signal or the Bluetooth connection has been disabled after a period of 10 minutes of inactivity, the speaker will automatically turn off. You will hear "Power Off".

8. Charging through USB port

When the speaker is turned on or the AC adaptor has been plugged in to the power supply, you are able to charge your iPhone or Android smart phone via the USB 2.1A/1A port. When the speaker is turned off you cannot charge your external mobile device via the USB ports.

1

2

9. Low Battery prompt and charging the battery

A. When the battery is running low, you will hear "Low Battery" to remind you that you need to recharge the battery of the speaker. If you don't charge the battery the speaker will automatically turn off.  
B. Plug the A/C adaptor in the DC IN port and into the power supply, the charging red LED indicator will light up as the battery of the speaker will be charged. As soon as the battery is completely charged, the red indicator light will turn off.  
**Warning: Please make sure that you are using the original A/C adaptor for charging, if you don't, it could take more time to charge or it doesn't charge at all. It could even cause fire which could lead to severe personal injuries.**

Description of product

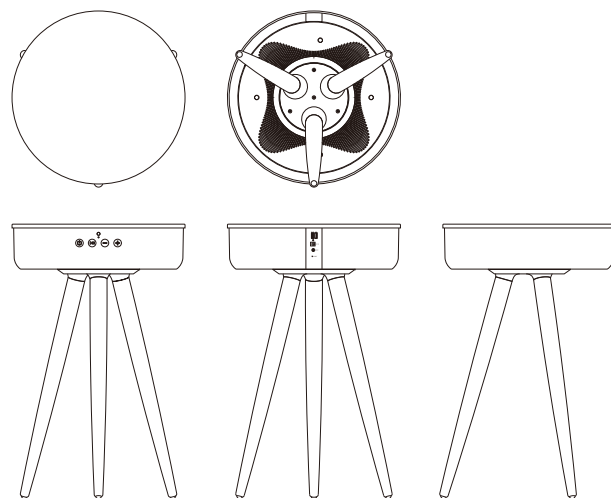

3

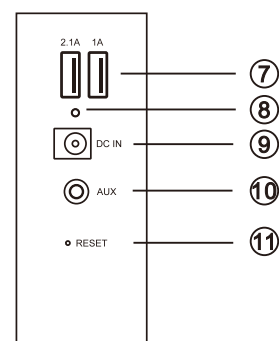
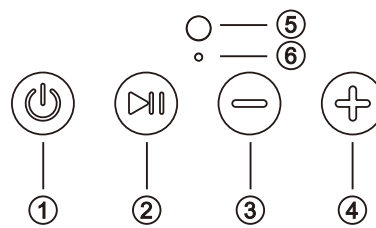

1. POWER ON/OFF  
2. PLAY/PAUSE/PHONE  
3. VOLUME-  
4. VOLUME+  
5. MICROPHONE  
6. LED INDICATOR  
7. USB 1.2A/USB 1A  
8. LED CHARGING INDICATOR  
9. DC IN  
10. AUX  
11. RESET

4

ASSEMBLING STEPS

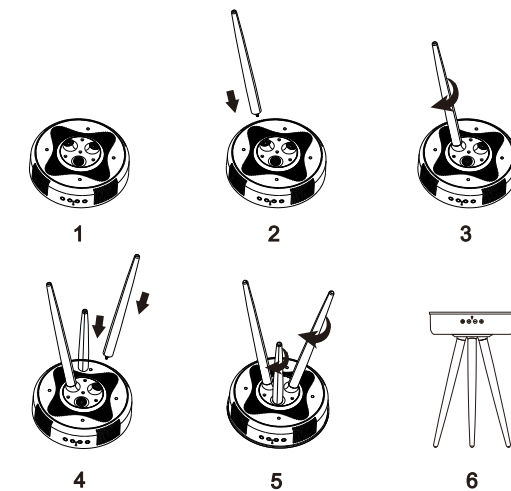

1. Open the box, take out the speaker and put it on a flat surface with the fixing mounting holes upwards.  
2. Take one of the wooden tripod feet and put it in one of the holes.  
3. Turn it firmly clockwise until it's tightly fixed.  
4. Fasten the other two feet in the same way.  
5. Now the tripod has been securely fixed.  
6. Turn the speaker and place it on a firm, level surface (floor).

Warning:

1. The maximum carrying capacity of this product is 5 kg. Do not put any objects on the speaker, heavier than 5 kg. Failure to follow the warning information may result in property damage and/or personal injury, for which the manufacturer is not liable.  
2. This product is not intended to be used as a seat, no adult, child or animal should sit on this speaker. Failure to follow the warning information may result in property damage and/or personal injury, for which the manufacturer is not liable.

5

Manuel d'utilisation  
Tour Enceinte Bluetooth  
Modèle: Salora AirTable

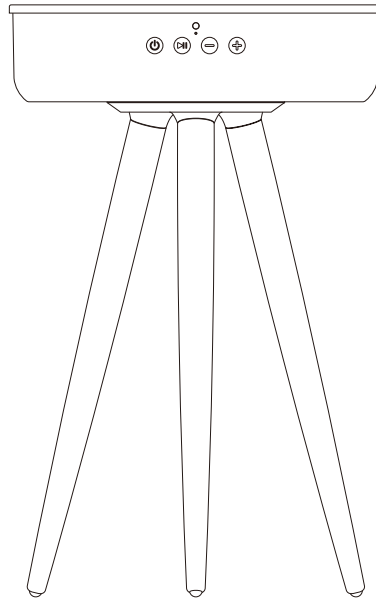

Merci beaucoup d'avoir acheté notre Salora AirTable. Afin de permettre une utilisation plus efficace et sûre, nous vous recommandons de lire attentivement les instructions d'utilisation et de conserver-les pour future référence.

1. Mettre sous et hors tension

A. Appuyez sur la touche **POWER (Marche/Arrêt)** et tenez-le enfoncé, vous entendez « Power on » (Allumé). L'enceinte entrera automatiquement dans le mode Bluetooth par défaut et vous entendez « Pairing » (Appairage). L'enceinte peut faire l'appairage avec divers dispositifs externes mobiles, tels que un smartphone ou une tablette. Au début vous devez activer la technologie Bluetooth de votre source externe.

B. Appuyez une autre fois sur la touche **POWER (Marche/Arrêt)** et l'enceinte s'éteindra, vous entendez « Power off » (Éteint).

2. Changement automatique AUX

Vous pouvez raccorder divers dispositifs d'audio externes, tels que un smartphone, tablette ou ordinateur à la prise AUX. L'enceinte se met automatiquement en mode AUX et le mode Bluetooth avec le témoin bleu sera désactivé.

Lorsque vous débranchez le dispositif AUX de la prise AUX, le mode Bluetooth sera automatiquement activé et vous entendez « Pairing » (Appairage).

3. Connexion Bluetooth et la lecture d'audio

A. Lorsque l'enceinte est en mode Bluetooth, elle se mettra automatiquement en état d'appairage et le témoin bleu clignote.

Activez Bluetooth sur votre dispositif mobile, le nom de l'enceinte est Salora AirTable.

B. L'enceinte commence le processus de jumelage. Lorsque une connexion a été établie vous entendez « Connected » (Connecté). Le témoin bleu reste allumé. Si l'appairage est échoué le témoin bleu clignote.

C. Après avoir effectué une connexion vous pouvez lire l'audio de votre dispositif mobile. Si vous voulez interrompre la lecture appuyez brièvement sur la touche **PLAY/PAUSE/PHONE (Lecture/Pause/Téléphone)**. Pour reprendre la lecture appuyez une autre fois sur la touche **PLAY/PAUSE/PHONE (Lecture/Pause/Téléphone)**.

D. Si vous voulez déconnecter la connexion de l'enceinte, appuyez sur la touche **PLAY/PAUSE/PHONE (Lecture/Pause/Téléphone)** et tenez-le enfoncé. La connexion sera déconnectée et, si vous voulez, vous pouvez faire l'appairage avec un autre dispositif mobile avec l'enceinte.

E. Pour la meilleure qualité de son, assurez-vous que la distance entre le dispositif mobile et l'enceinte ne dépasse pas les 10 mètres. Si vous les installez plus loin cela produira un effet négatif sur la qualité de son.

4. Passer votre appel téléphonique

A. Une fois que la connexion Bluetooth est établie entre votre smartphone et

1

l'enceinte, vous pouvez répondre à un appel sans mains de votre smartphone. Vous entendez « Incoming call » (Appel entrant), dans le cas d'un smartphone Android ou « Cell phone rings » (Téléphone cellulaire sonne), dans le cas d'un iPhone. Pour répondre à l'appel vous appuyez brièvement sur la touche **PLAY/PAUSE/PHONE (Lecture/Pause/Téléphone)**. Parlez dans le microphone de l'enceinte de sorte que l'appelant peut entendre votre voix clairement.

Appuyez une autre fois brièvement sur la touche **PLAY/PAUSE/PHONE (Lecture/Pause/Téléphone)** pour mettre à fin l'appel. Si vous voulez refuser un appel, appuyez et tenez enfoncée la touche **PLAY/PAUSE/PHONE (Lecture/Pause/Téléphone)**.

B. Si vous voulez appeler le dernier numéro dans la mémoire de l'enceinte, vous le pouvez faire en appuyant sur la touche **PLAY/PAUSE/PHONE (Lecture/Pause/Téléphone)** deux fois. L'enceinte composera automatiquement le dernier numéro qui vous a appelé.

5. Guide vocal

A. « Power on » (Allumé) : Vous avez branché l'enceinte à une source d'alimentation (Lorsque vous mettez en marche l'enceinte).

B. « Power off » (Éteint) : Vous avez débranché l'enceinte de la source d'alimentation (Lorsque vous éteignez l'enceinte).

C. « Pairing » (Appairage) : L'enceinte est en cours de faire l'appairage à un dispositif mobile (en connectant dans le mode Bluetooth, AUX et retourner en mode Bluetooth).

D. « Connected » (Connexion établie) : Lorsque la connexion entre l'enceinte et le dispositif mobile a été établie.

E. « Disconnected pairing » (Appairage déconnecté) : Bluetooth est désactivé (Pour déconnecter votre dispositif mobile de l'enceinte, appuyez et tenez enfoncée la touche **PLAY/PAUSE/PHONE (Lecture/Pause/Téléphone)**).

F. « Incoming call » (Appel Entrant) : Un appel entrant d'un smartphone Android.

G. « Cell phone rings » (Téléphone cellulaire sonne) : Un appel entrant d'un iPhone.

H. « Low battery » (Batterie faible) : L'enceinte vous avertit que la batterie est faible et un chargement est nécessaire.

6. Réglage Volume

A. Appuyez sur la touche + pour augmenter le volume (L'enceinte est doté de 20 niveaux de volume par défaut, avec une capacité totale de 30 niveaux).

B. Appuyez sur la touche - pour diminuer le volume (L'enceinte est doté de 20 niveaux de volume par défaut, avec une capacité totale de 30 niveaux).

2

7. Mise hors tension automatique

Lorsque l'enceinte est allumée et il n'y a aucune connexion Bluetooth, pas de signal LINE IN ou Bluetooth a été désactivé après une période de 10 minutes d'inactivité, l'appareil se met hors tension automatiquement. Vous entendez « Power off » (Éteint).

8. Chargement batterie via le port USB

Lorsque l'enceinte est mis sous tension ou l'adaptateur a été branché à l'alimentation vous pouvez charger votre iPhone ou smartphone Android via le port USB2.1A/USB 1A. Lorsque l'enceinte est éteint vous ne pouvez pas charger votre dispositif mobile externe via les ports USB.

9. Guide vocal Batterie faible et chargement de la batterie

A. Lorsque la batterie est faible vous entendez « Low Battery » (Batterie faible) pour vous avertir que vous devez charger la batterie de l'enceinte. Si vous ne la chargez pas, l'enceinte s'éteint automatiquement.

B. Branchez l'adaptateur A/C dans le port DC IN et la prise dans le secteur, le voyant du chargeur rouge s'allume pendant le chargement de l'enceinte. Aussitôt que le chargement est terminé, le voyant du chargeur rouge s'éteint.

**Attention : Veuillez vous assurer que vous utilisez l'adaptateur A/C original pour le chargement. Si non il met beaucoup plus de temps à charger ou se ne charge du tout. Ce qui peut causer un incendie ou des graves blessures.**

Description du produit

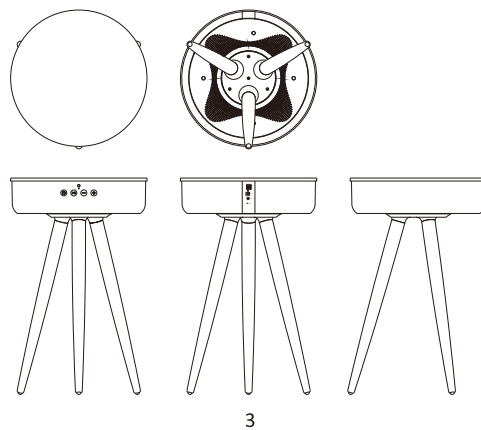

3

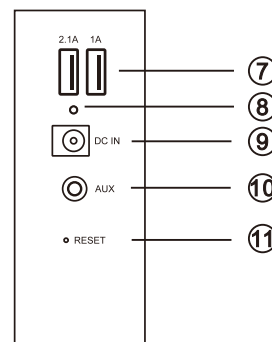
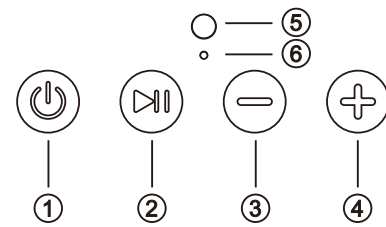

1. MARCHE/ARRÊT
2. LECTURE/PAUSE/TÉLÉPHONE
3. VOLUME -
4. VOLUME +
5. MICROPHONE
6. TÉMOIN LED
7. USB 2.1A/USB 1A
8. TÉMOIN DU CHARGEUR LED
9. DC IN
10. AUX
11. RÉINITIALISER

4

Etapes d'assemblage

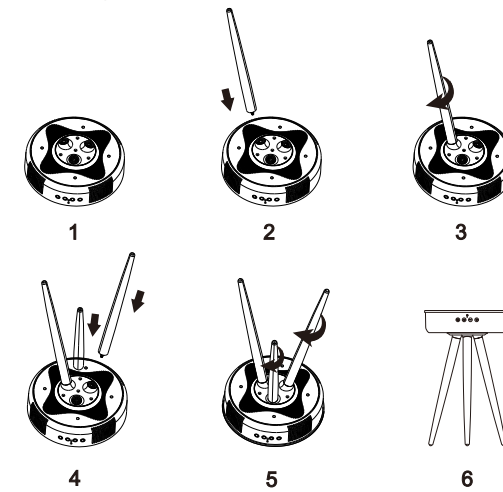

1. Ouvrez la boîte, enlevez l'enceinte et placez-le sur une surface plat avec les trous de fixation en haut.
2. Prenez un des trois pieds du trépied et installez-le dans un des trois trous.
3. Tournez-le fermement dans le sens des aiguilles d'une montre, jusqu'à ce qu'il est bien fixé.
4. Installez les autres deux pieds de la même manière.
5. Maintenant le trépied est solidement fixé.
6. Tournez-le et placez-le sur une surface plat et stable (sol).

Avertissement :

1. Le poids maximum supporté de ce produit est 5 kg. Ne placez pas des objets sur l'enceinte plus lourd que 5 kg. Le non-respecter de cette information d'avertissement pourrait causer des dommages matériels et/ou des blessures, pour lesquels le fabricant ne sera pas tenu responsable.
2. Ce produit n'est pas destiné à être utilisé comme un siège, aucun adulte, enfant ou animal doit s'asseoir sur l'enceinte. Le non-respecter de cette information d'avertissement pourrait causer des dommages matériels et/ou des blessures, pour lesquels le fabricant ne sera pas tenu responsable.

5